



- X Wysokości od 24U do 47U
- X Głębokości 600, 800 lub 1000mm
- X Biała lub czarna wersja kolorystyczna
- X Obciążalność do 600kg
- X Estetyczne drzwi przeszkłone
- X Przepusty szczotkowe w dachu i podłodze
- X Zamek krzywkowy z klamką do drzwi przednich
- X Zamek bębnowy do tylnych drzwi stalowych
- X Dostarczane w wersji zmontowanej lub nie
- X Prowadnice pionowe kabli o wysokiej gęstości

Cechy:

- Możliwość łączenia szeregowo z panelami bocznymi lub bez paneli
- Zestaw do łączenia szaf w zestawie
- W zestawie z kółkami odpornymi na duże obciążenia
- Pełna wysokość przednich i tylnych profili 19" z łatwą regulacją wysokości

- Ponumerowane profile rackowe 19" do łatwej identyfikacji
- Stópki poziomujące w komplecie
- Profile montażowe 19" ze stali ocynkowanej
- Zdemontowane osłony boczne

Opis produktu

Environ CR800 to uniwersalny asortyment stelaży o szerokości 800 mm, wyposażonych w szklane drzwi przednie. Zaprojektowane z myślą o obciążeniu do 600 kg i dostępne w różnych wysokościach i głębokościach, oferują funkcje, które czynią je odpowiednimi dla szerokiej gamy aplikacji w obszarze danych, bezpieczeństwa, audio-wizualnym i telekomunikacyjnym.

Szafa Environ CR800 - Widok izometryczny



Możliwość wejścia kablami w 4 miejscach



Zdemontowane osłony boczne na zatrzask

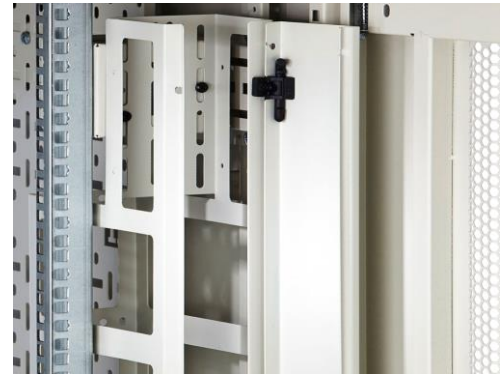

Uchwyty kablowe pionowe wysokiej gęstości

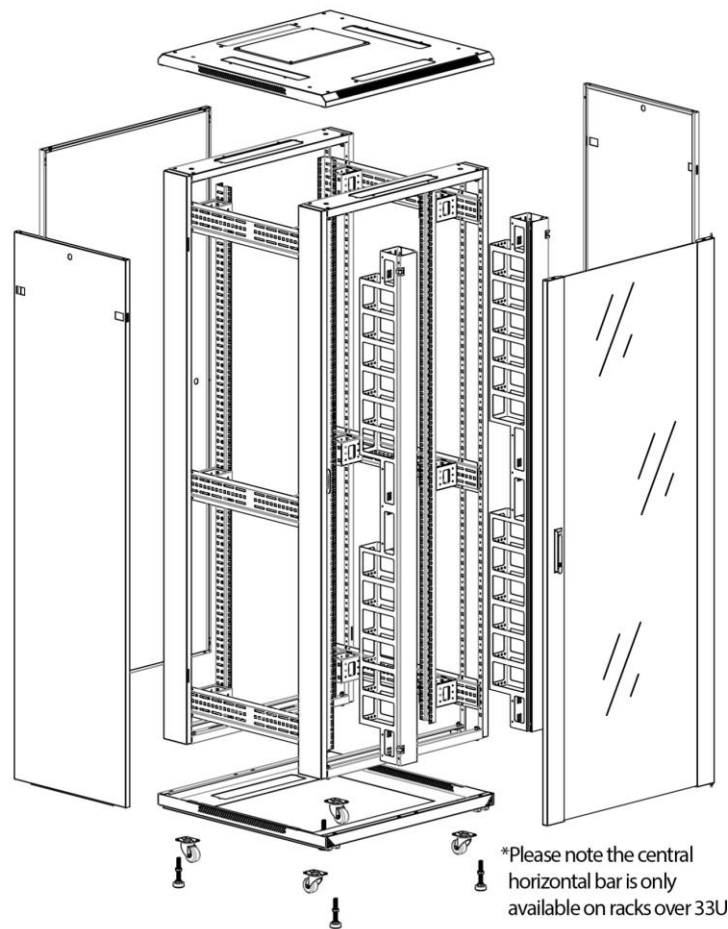

Kółka i stópki poziomujące w komplecie



Duży otwór na kable oraz przepusty w dole



Oznaczone wysokości montażowe 'U'

Szafa Environ CR800 - Widok rzutów

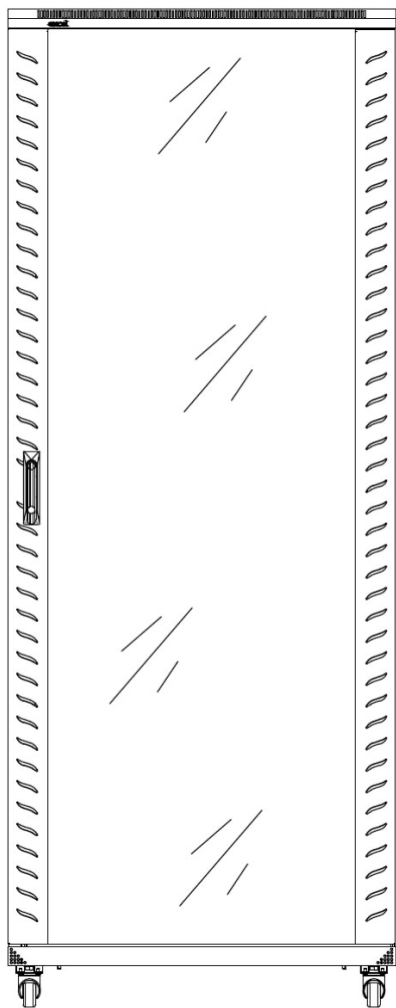

Przód

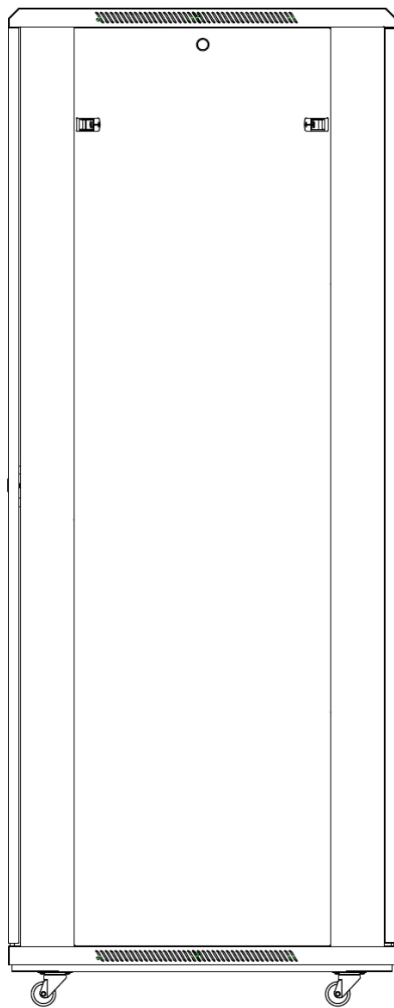

Bok

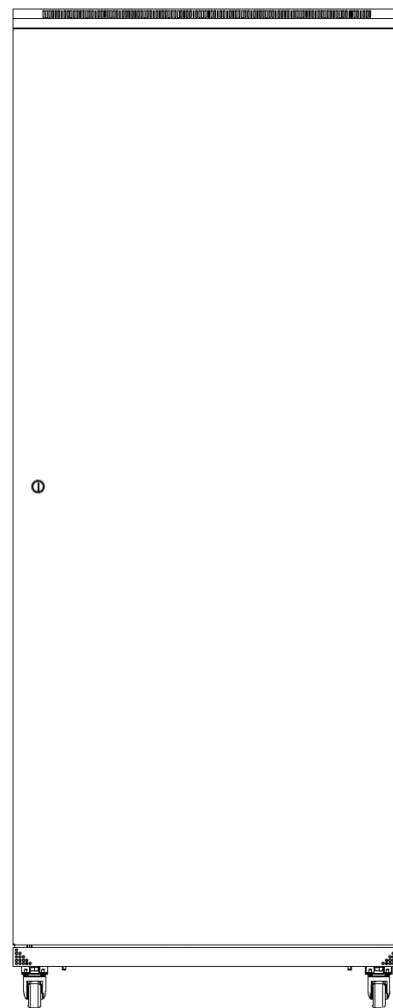

Tył

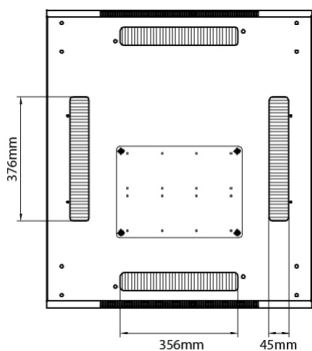

Dach

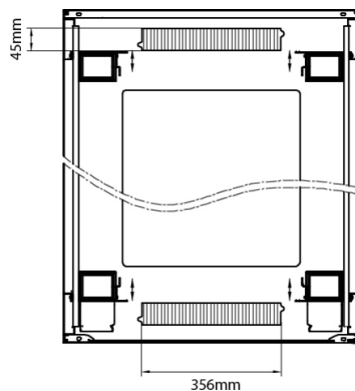

Dół

Wymiary podstawy

580 mm szerokości
na
276 mm głębokości (szafa 600mm)
476 mm głębokości (szafa 800mm)
676 mm głębokości (szafa 1000mm)

Specyfikacja

Szczegół	Wartość
Standard szafy oparty na	ANSI/EIA-310-E IEC 60297-2 DIN 41494 Part 1 & 7
Materiał	Blacha stalowa walcowana na zimno
Belki montażowe 19"	2.0mm grubości
Ostony boczne	1.0mm grubości
Inne	1.2mm grubości
Kolor	Jasny szary - RAL 9002 Czarny - RAL 9004
Drzwi przednie - zamek	Jednopunktowa blokada krzywki, klamka na ryglu
Drzwi tylne - zamek	Zamek jednopunktowy
Ostony boczne - zamek	Zamek jednopunktowy

Informacje o numerze katalogowym - kompletne zestawy

Kompletna szafa składa się z przednich drzwi szklanych, tylnych drzwi stalowych, dwóch stalowych paneli bocznych, przednich i tylnych profili 19" oraz pionowego zarządzania kablami na całej wysokości z przodu szafy.

Szafy o głębokości 600mm

Wysokość 'U'	Wysokość w mm	Numer – szara	Numer - czarna
24U	1270mm	542-2486-GSBF-GW	542-2486-GSBF-BK
29U	1490mm	542-2986-GSBF-GW	542-2986-GSBF-BK
33U	1670mm	542-3386-GSBF-GW	542-3386-GSBF-BK
42U	2070mm	542-4286-GSBF-GW	542-4286-GSBF-BK
47U	2230mm	542-4786-GSBF-GW	542-4786-GSBF-BK

Szafy o głębokości 800mm

Wysokość 'U'	Wysokość w mm	Numer – szara	Numer - czarna
29U	1490mm	542- 9 - -GW	542- 9 -GSBF-BK
	1670mm	542-33 -GSBF-GW	542- -GSBF-BK
		542- -GSBF-GW	542- -GSBF-
		542- -GSBF-GW	542- -GSBF-BK

afy

Wysokość 'U'	Wysokość w mm	Numer – szara	Numer - czarna
	1490mm	- 9 - -GW	542- - -BK
		542-33 - -GW	542- -GSBF-BK
42U		542- -GSBF-GW	542- -GSBF-BK
47U	2230mm	542- -GSBF-GW	542-47 -GSBF-BK

Stopy S R J L R P X J M L F N V J D M Z \ V R N R' R P P

Informacje o numerze katalogowym - szafy bez osłon bocznych

Następujące szafy są dostarczane z przednimi drzwiami szklanymi, tylnymi drzwiami stalowymi pojedynczymi, bez paneli bocznych oraz przednimi i tylnymi profilami 19".

Wysokości montażowe 'U' i wysokości w milimetrach się nie zmieniają. Nieznacznie zmienia się numer katalogowy.

Dla przykładu: Szafa 24U 800x800 bez osłon bocznych będzie miała następujące numery katalogowe:

24U	-	-	-	542-	-GS F-BK
-----	---	---	---	------	----------

Gwarancja systemowa

25-letnia gwarancja systemowa Excel zapewnia zgodność produktów oraz aplikacji ze standardem wydajności dla odpowiedniej klasy okablowania. Gwarancja może być udzielona przez akredytowanego partnera (ECP), który projektował, dostarczał i instalował system.



S-Cabling Sp. z o.o.
 ul. Austriacka 4, Leszno, 64-100, Poland
 Tel: + 48 65 528 71 99 Fax: + 48 65 528 71 98
 Email: s-cabling@s-cabling.pl Web: www.s-cabling.pl

S-Cabling
 ekspert w okablowaniu